



Välkommen till din nya Balco-balkong

Bruksanvisning och underhållsinstruktioner
– TwinView



Välkommen till din nya inglasade balkong

Vi på Balco vill tacka för att du valde oss som leverantör. För att du ska trivas och kunna använda din nya balkong på bästa sätt ber vi dig läsa igenom informationen i denna broschyr. Om du flyttar ser vi gärna att du överlämnar broschyren till den nya hyresgästen/ägaren.

Låsa upp och låsa luckorna

Om din balkong är utrustad med lås medföljer en uppsättning magnetnycklar. De används för att låsa och låsa upp luckorna.

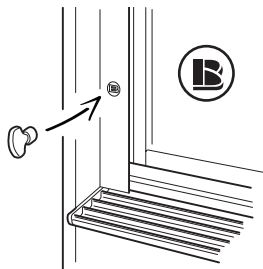

1. Placera magneten på området som är markerat med "B".

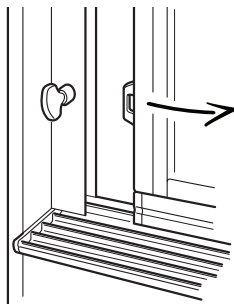

2. Luckan låses upp automatiskt när magneten fäster på det markerade området.

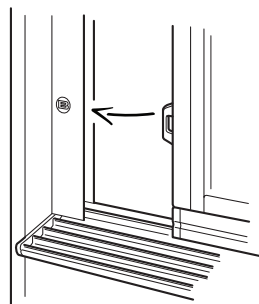

3. När du vill låsa luckan igen drar du tillbaka den till utgångspositionen. OBS! Luckan låses först när du tar bort magneten.

3

Gavel med endast en lucka

Handtaget på enlucksgavlar skiljer sig från flerlucksgavlar. Följ stegen nedan för att enkelt öppna luckan.

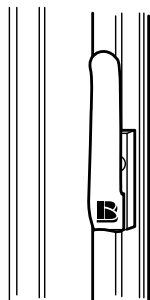

1. Placera magneten på området som är markerat med "B" på handtaget.

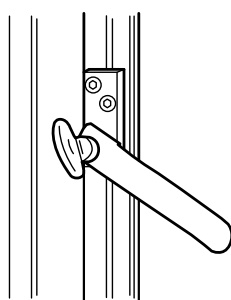

2. Handtaget låses upp automatiskt när magneten fäster på det markerade området. Vrid handtaget för att öppna luckan.

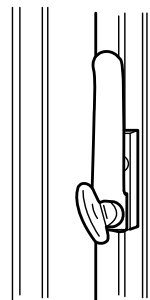

3. Vid stängning, för tillbaka luckan till utgångsposition och vrid upp handtaget. OBS! Handtaget låses först när du tar bort magneten.

Så här öppnar du en lucka

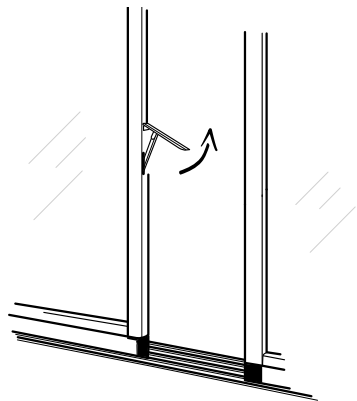

Lyft upp luckans handtag helt, och dra sedan luckan mot dig.

4

Så här stänger du en lucka

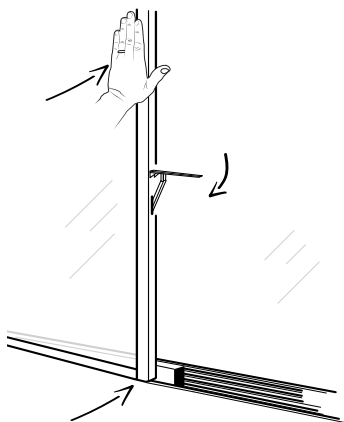

När du vill stänga, för du luckan till utgångspositionen. Lyft upp handtaget helt och tryck in luckan för att inte skada tapparna uppe och nere på luckan. Fäll ned handtaget.

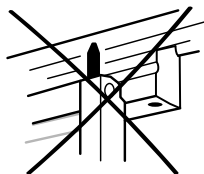

OBS! Stäng ej luckan om tapparna uppe och nere är synliga likt bilden.

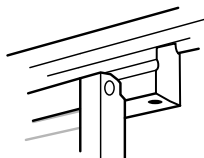

OBS! När handtaget har lyfts till öppen position ska tapparna ej synas. Det är nu möjligt att stänga luckan.

Så här öppnar du inglasningen

Beskrivningen visar öppning av luckor med handtaget placerat på höger sida. Bilderna nedan visar öppningsfunktionen sett från ovan. Om handtaget är placerat på vänster sida av luckan, ska den yttersta luckan skjutas åt höger och resten av luckorna åt vänster. Följ sedan processen för full öppning nedan.

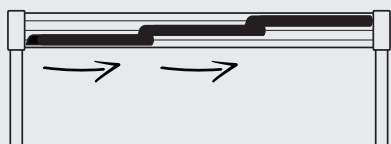

1. Skjut alla luckor åt höger.

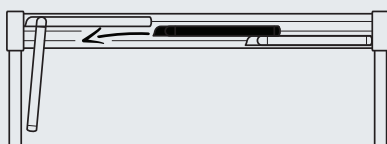

4. Fortsätt med nästkommande lucka genom att skjuta den från höger till vänster.

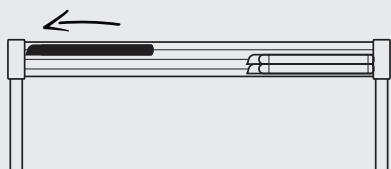

2. Skjut den yttersta luckan åt vänster.

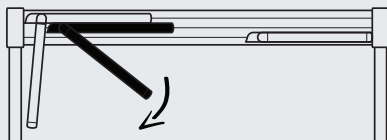

5. Lyft upp handtaget och öppna luckan mot dig.

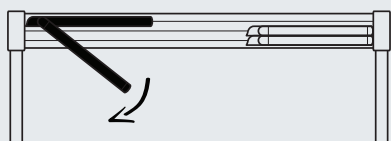

3. Lyft upp handtaget och öppna luckan helt mot dig.

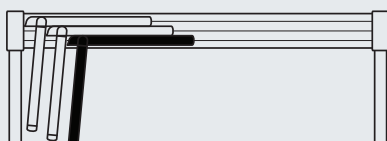

6. Öppna luckan helt och fortsätt med efterföljande luckor.

Så tar du hand om din inglasade balkong

Rengöring av nedre rälsprofil

Inglasningens nedre rälsprofil dränerar vattnet genom dräneringshål i profilens botten. Skenor, spår och dräneringshål ska dammsugas och rengöras med en mjuk, fuktig trasa för att bibehålla luckornas livslängd. Har inglasningen CleanLine-funktion, finns det ett renslock i plast som du försiktigt kan ta bort med en skruvmejsel eller liknande vid rengöring.

Rengöring av glas

Insida: Luckglas och bröstningsglas rengörs likt vanliga fönster, med vatten eller fönsterputs. Använd inte alkaliska rengöringsmedel.

Utsida: Om inglasningen har luckglas och bröstningsglas av typen "självrengörande" måste vatten/regnvatten tillsättas för att de ska hållas rena.

Rengöring av aluminium och laminat

Rengör med ett mildt rengöringsmedel exempelvis såpa eller diskmedel. Förtunnande lösningsmedel får ej användas. I nödfall kan rödsprit användas med försiktighet.

Rengöring av balkongplattan

Rengör sparsamt med ett mildt rengöringsmedel, exempelvis såpa eller liknande. Tösalt eller motsvarande produkter får ej användas, då det skadar balkongplattan.

Renhållning och underhåll av pulverlackerade ytor

För att behålla färg och glans på en pulverlackerad yta, torka och rengör regelbundet med mjuk trasa och vatten. Tillsätt vid behov ett mildt rengöringsmedel (ph 5-8), men se då till att eftertorka med enbart vatten. Vid kraftig nedsmutsning bör styrelse/hyresvärd kontaktas. Slipande rengöringsmedel, polermedel eller rengöringsmedel som innehåller ketoner eller estrar får under inga omständigheter användas.

Smörjning

Använd låsolja eller likvärdigt för att smörja spanjolett, tappar och cylinderlås – minst en gång varje år eller vid behov.

Ogynnsamma väderförhållanden

Vid ogynnsamma väderförhållanden som stark vind i kombination med regn eller snö kan lite vatten eller snö tränga in. Det har dock ingen skadlig effekt på materialen. Vid låga temperaturer kan vatten runt luckorna frysa. Då ska du undvika att trycka eller dra i luckorna, eftersom det kan leda till skador.

Kondens

Balkonginglasningens självventilerande konstruktion innebär att glaset ska vara fritt från kondens. Under vissa ogynnsamma väderförhållanden kan dock en viss kondens uppstå. Då kan du öppna en lucka lite för att släppa ut den fuktiga luften.

Täck inte över luftspalten

Luftspalten mellan inglasningselementen och taket säkerställer god ventilation och kontinuerlig lufttillförsel till byggnadens ventilationssystem, och får därför inte täckas över.

Eldningsförbud

Öppen eld får ej förekomma på balkongen, då det kan innebära akut fara för dig och din omgivning. Balkongen klassas som ett uterum och möblerna bör anpassas därefter.

Borra inte hål i partierna

Eftersom vatten dräneras bort i profilerna kan ett borrarat hål leda till vattenläckage.

Upphängning

Montering får inte göras i taket på balkongen. Lampor och liknande monteras på väggen mot lägenheten. Paraboler eller andra föremål får inte monteras i partierna. Inglasningen är inte dimensionerad för blomlådor från någon annan leverantör än Balco. Upphängning av markiser förutsätter att inglasningselementen har förberetts för montering av markiser (extrautrustning). Markiser får bara monteras av behörig yrkespersonal.

Mattor (tillval)

Inglasningar med matta levererad av Balco rengörs med vanlig dammsugare. Se noga till att mattan är torr innan du dammsuger.

Rullgardiner (tillval)

Rullgardinerna höjs och sänks med hjälp av rullgardinskedjan. De ska inte rullas ned längre än till nivå med nedre rälsprofil eller underkant av siktruta. Rullgardinen ska inte rullas upp längre än att dess nedre list är i nivå med rullgardinskåpens underkant. Rullgardinerna ska vara torra när de rullas upp. De bör inte vara neddragna när inglasningens luckor är öppna. Rengör med en fuktig trasa. Rullgardiner får bara monteras av behörig personal från Balco.

Blomlådor (tillval)

I blomlådan finns en innerlåda för odling. Undvik att hälla jord direkt i aluminiumlådan, eftersom det då rinner ned jordblandat vatten till balkongerna nedanför.

Flagghållare (tillval)

Flagghållaren får endast användas till balkongflaggan.

Byte av material

Byte av alla delar och material ska utföras av behörig yrkespersonal.

Eventuella problem

Om det skulle uppstå skador eller problem gällande balkongen kontaktar du i första hand din styrelse/hyresvärd. Vid större skador ska styrelsen/hyresvärden kontakta Balco.



Vill du ha tips och inspiration?

Följ oss på balco.se och våra sociala medier

